

NYHET
2024



WAVY är ett elegant och rymligt avfallskärl för källsortering i det offentliga rummet. WAVYs form gör den flexibel och lättplacerad - fristående i rummet, mot vägg, runt pelare eller i hörn, solitärt eller i grupp. Den välvda toppen ger ett vackert skuggspel. Vid placering i grupp bildas ett dynamiskt vågmönster. WAVY kommer i variant med öppet inkast samt med vipplock anpassat för enhandsfattning. Perfekt för den som är i farten och har händerna fulla. WAVY är tillverkad i robust stålplåt. Konstruktionen gör det möjligt att enkelt demontera och byta ut delar vid skada eller underhåll. WAVYs dimensioner är optimerade för resurseffektiv och miljösmart transport. Beställ WAVY i valfri RAL-kulör och komplettera med avfallsymbol för enkel sortering.

Hållbarhet och material

- Modulerna är tillverkade i 20 % återvunnet robust stål med lång hållbarhet.
- Cirkulär produkt: modulerna kan plockas isär och bytas ut, fräschas upp, repareras, renoveras och återvinnas.
- Stålkarossen är tillverkad i delar som sammanfogas med skruvar och är delbar vid renoveringsbehov
- Innerkärl i kombination med förhöjningsbotten möjliggör användandet av pappersäck.
- Innerkärlen och förhöjningsbotten är tillverkade av 100 % återvunnen plast.
- Wavy rymmer upp till 85 L

Stomme: Pulverlackad stålplåt 1,5 mm.

Topp/Vipplock: Pulverlackad stålplåt 2 mm.

Innerkärl & Förhöjningsbotten: 100% återvunnen ABS-plast.





Stomme: Pulverlackad stålplåt 1,5 mm.

Topp/Vipplock: Pulverlackad stålplåt 2 mm.

Innerkärl & Förhöjningsbotten: 100% återvunnen ABS-plast.

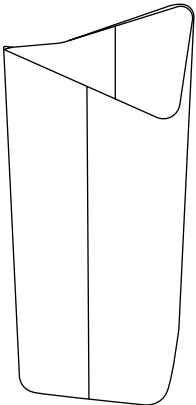
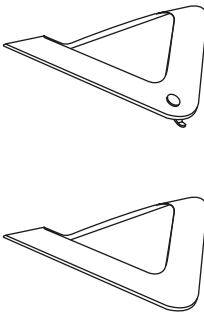
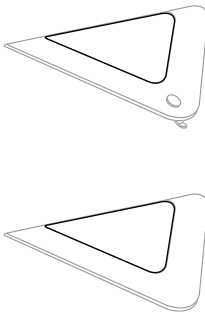
Så här beställer man Wavy:

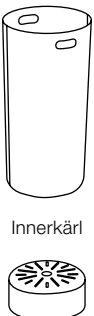
<p>1.</p> 	<p>2.</p> 	<p>3.</p> 	<p>4.</p> 	<p>5.</p> 
<p>Välj stomme och kulör. Wavy rymmer 85 L, utformad för sopsäck på 85-125 L.</p>	<p>Välj topp och kulör (med eller utan lås)</p>	<p>Lägg till vipplock om det önskas. (går att efterbeställa)</p>	<p>Välj symbol (1 par eller 1 st vid topp med lås.)</p>	<p>Välj tillbehör: Innerkärl eller förhöjningsbotten</p>

Wavy, Stomme

Bredd 360 mm, Höjd 895 mm, Djup 360 mm

Kulör	Art nr
RAL 9010 Vit	36105101
RAL 7032 Varm grå	36105120
RAL 7016 Antracit	36105104
RAL 5023 Brijantblå	36105121
RAL 1013 Pärlvit	36105122
RAL 6013 Oliv	36105123
RAL 6020 Skogsgrön	36105124
RAL 8014 Choklad	36105125
RAL 1017 Saffran	36105126
RAL 3014 Gammelrosa	36105127
RAL 3005 Vinröd	36105128

Valfri RAL-kulör mot tillägg, kontakta TreCe.



Wavy, Kulörer



Vit Varm grå Antracit Brijantblå Pärlvit Oliv Skogsgrön Choklad Saffran Gammelrosa Vinröd

Stomme: Pulverlackad stålplåt 1,5 mm.

Topp/Vipplock: Pulverlackad stålplåt 2 mm.

Innerkärl & Förhöjningsbotten: 100% återvunnen ABS-plast.

Wavy, Topp

B:360 mm, H:360 mm

Kulör	Art nr.
RAL 9010 Vit	36106101
RAL 7032 Varm grå	36106120
RAL 7016 Antracit	36106104
RAL 5023 Brilljantblå	36106121
RAL 1013 Pärlvit	36106122
RAL 6013 Oliv	36106123
RAL 6020 Skogsgrön	36106124
RAL 8014 Choklad	36106125
RAL 1017 Saffran	36106126
RAL 3014 Gammelrosa	36106127
RAL 3005 Vinröd	36106128



Wavy, Symbol 65 mm, vit eller antracit, par

(fabriksmonteras på fram och baksida.)

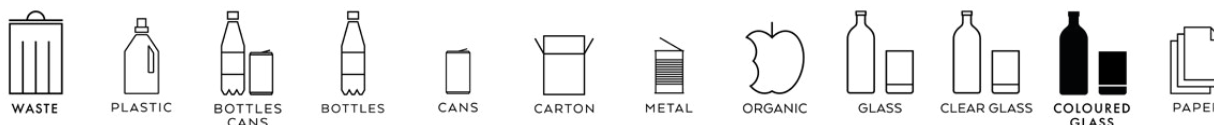

Kulör	WASTE	PLASTIC	BOTTLES CANS	BOTTLES	CANS	CARTON	METAL	ORGANIC	GLASS	CLEAR GLASS	COLOURED GLASS	PAPER
Vit	36900101	36900201	36900301	36900401	36900601	36900501	36900701	32901001	36901301	36901101	36901201	32900901
Antracit	36900104	36900204	36900304	36900404	36900604	36900504	36900704	32901004	36901304	36901104	36901204	32900904

Wavy, Topp med lås

B:360 mm, H:360 mm

Kulör	Art nr.
RAL 9010 Vit	36106201
RAL 7032 Varm grå	36106220
RAL 7016 Antracit	36106204
RAL 5023 Brilljantblå	36106221
RAL 1013 Pärlvit	36106222
RAL 6013 Oliv	36106223
RAL 6020 Skogsgrön	36106224
RAL 8014 Choklad	36106225
RAL 1017 Saffran	36106226
RAL 3014 Gammelrosa	36106227
RAL 3005 Vinröd	36106228



Trekantsnyckel

Trekantsnyckel ingår vid beställning av topp med lås. Går även att köpa till extra.

Wavy Symbol 65 mm, vit eller antracit, styck

(fabriksmonteras på framsidan vid topp med lås.)

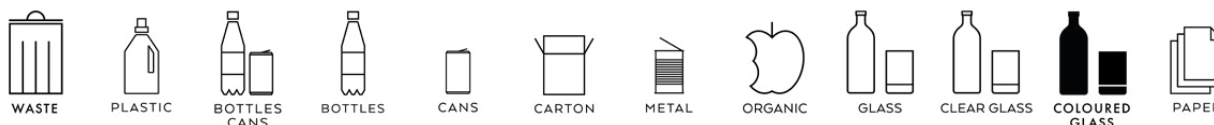

Kulör	WASTE	PLASTIC	BOTTLES CANS	BOTTLES	CANS	CARTON	METAL	ORGANIC	GLASS	CLEAR GLASS	COLOURED GLASS	PAPER
Vit	36910101	36910201	36910301	36910401	36910601	36910501	36910701	36911001	36911301	36911101	36911201	36910901
Antracit	36910104	36910204	36910304	36910404	36910604	36910504	36910704	36911004	36911304	36911104	36911204	36910904

Stomme: Pulverlackad stålplåt 1,5 mm.

Topp/Vipplock: Pulverlackad stålplåt 2 mm.

Innerkärl & Förhöjningsbotten: 100% återvunnen ABS-plast.

Wavy, Vipplock*

B:285 mm, H:285 mm

Kulör	Art nr.
RAL 9010 Vit	36106301
RAL 7032 Varm grå	36106320
RAL 7016 Antracit	36106304
RAL 5023 Brilljantblå	36106321
RAL 1013 Pärlvit	36106322
RAL 6013 Oliv	36106323
RAL 6020 Skogsgrön	36106324
RAL 8014 Choklad	36106325
RAL 1017 Saffran	36106326
RAL 3014 Gammelrosa	36106327
RAL 3005 Vinröd	36106328



*Wavy vipplock går att efterbeställa

Wavy, Tillbehör

Benämning	Beskrivning	Mått (mm)	Kulör	Art nr
Innerkärl	Ca 45L. Handtag B80 x H30mm Återvunnen ABS-plast 3 mm.	Ø320 x H650	Grå	36700103
Förhöjningsbotten	Botteninsats med hålraster Återvunnen ABS-plast 3 mm.	Ø240 x H100	Grå	36700203
Trekantsnyckel	Extra nyckel för topp med lås	W50 x H80	Silver	380810

Staplingsbart innerkärl med handtag.

Förhöjningsbotten används som botteninsats i innerkärlet. Urfräst hålraster som ventilerar fukt.

Addera botteninsatsen vid användning av matavfallspåsar då de ofta har ett lägre djup.



Trekantsnyckel

Wavy, Hur man byter sopsäck

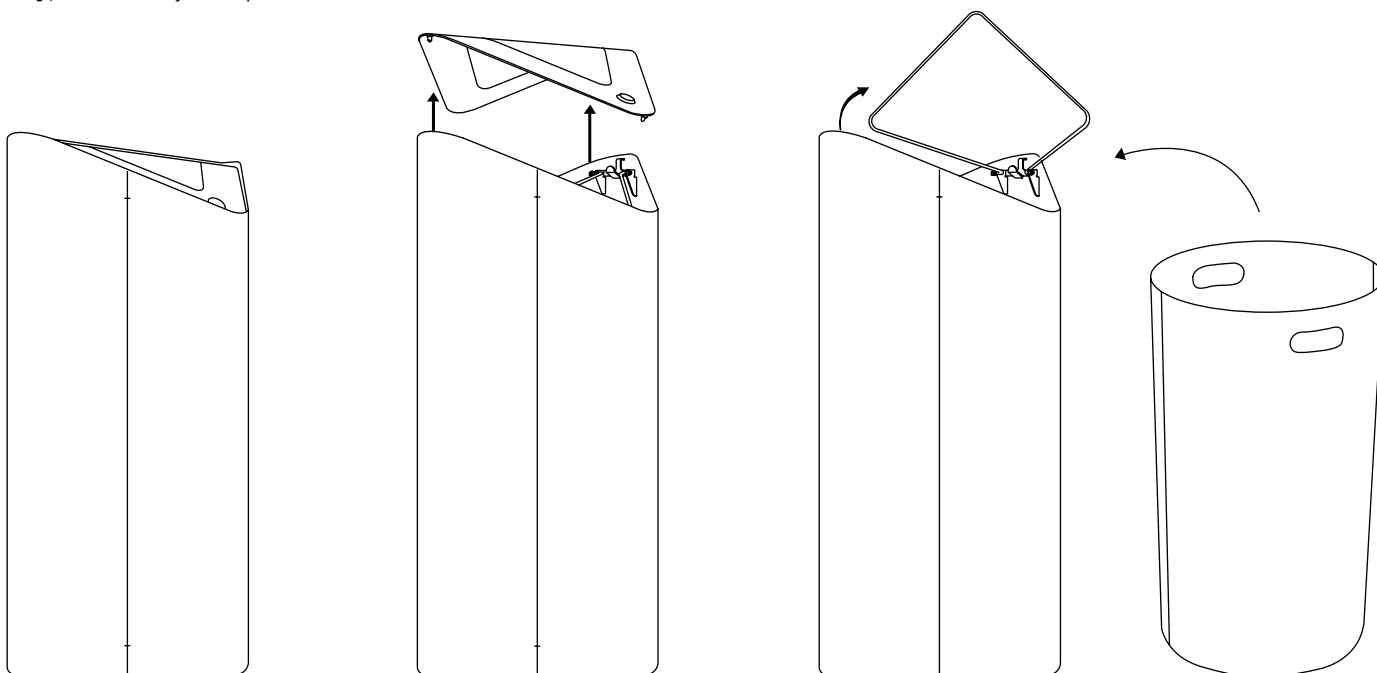

1. Wavy stomme med topp.

2. Lyft upp toppen. (Topp med lås behöver låsas upp innan du lyfter upp den.)

3. Avlägsna sopsäcken från säckhållaren och lyft upp den för att underlätta tömning. Vid risk för läckage, använd innerkärl.

Stomme: Pulverlackad stålplåt 1,5 mm.

Topp/Vipplock: Pulverlackad stålplåt 2 mm.

Innerkärl & Förhöjningsbotten: 100% återvunnen ABS-plast.

Wavy Förslag på uppställningar

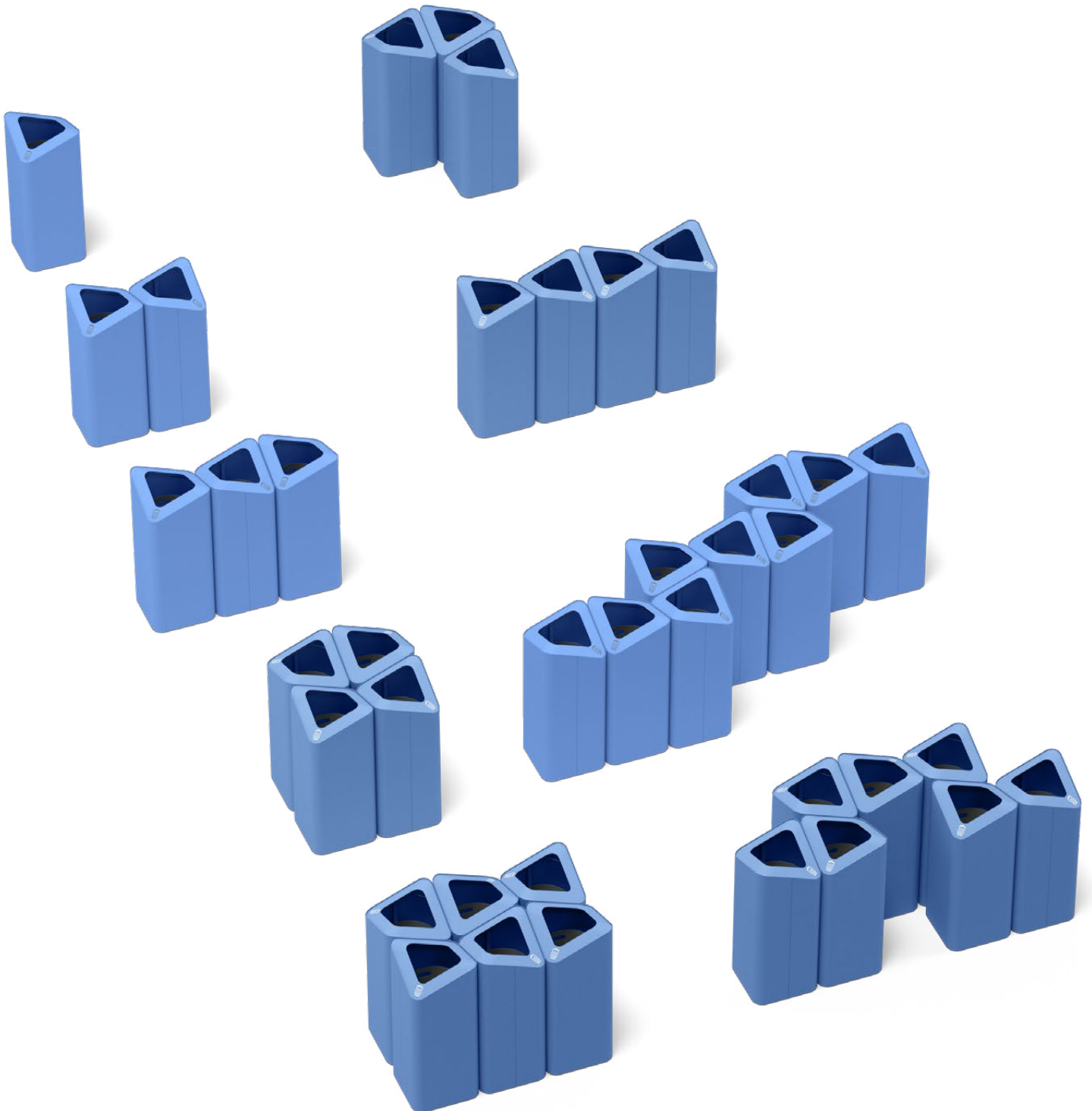

SNABBAKTA

Deklarationens innehåll	Certifiering TreCe	Certifiering TreCe
Miljö	ISO 9001:2015	ISO 14001:2015
Tillverkningsland	Återvunnet material	Återvunnet material
Sverige	Stålblåt 20% återvunnet pre-consumer	ABS 100% återvunnet pre-consumer



SVHC/ECHA:s kandidatlista

Inga kemikalier upptagna på ECHA:s kandidatlista över SVHC får förekomma i halter >0.1 vikt% i de komponenter, delar eller kemikalier som ingår eller används vid tillverkning av möbeln/produkten.

Se <http://echa.europa.eu/sv/candidate-list-table>

Metall

Metallen uppfyller kraven i tabell 1. Stommen består av kallvalsad stålblåt och tillverkas i Sverige. Vid framställning av stållämnerna används 20% återvunnet pre-consumer material och resterande består av järnråvara malm (80%).

Tabell 1: Krav metall

Krav	Uppfyller
Metall som under längre tid kommer i direkt kontakt med hud (t.ex. armstöd) får inte utgöras av legeringar innehållande nickel, krom III eller krom VI.	X

Pulverlack

Pulverlacken har inga egenskaper som är cancerframkallande, mutagena och reproduktionsstörande, och innehåller inga ämnen som finns med på EU:s kandidatförteckning. Därmed uppfyller lackerna, med god marginal, de kraven som REACH-förordningen ställer.

Pulverlackeringsmetoden ger både miljö- och kvalitetsmässiga fördelar eftersom inga lösningsmedel behöver tillsättas och spillmängden är väldigt liten. Dessutom ger pulverlacken en hållbar och snygg finish. Uppfyllda krav framgår i tabell 2 och 3.

Tabell 2: Krav för ytbehandling

Krav	Uppfyller
Innehållet av aromatisklösningsmedel/kolväten i ytbehandlingsprodukter/beredningar får max uppgå till 1,0 vikt%.	X
Ytbehandling med beredningar som innehåller VOC får ha max påförd VOC-komponent av 60 g/m ² för kontor/offentlig/utemiljö.	X

Tabell 3: Faroklass och faroangivelse enligt förordning 1272/2008.

Faroklass	Faroangivelse enligt förordning 1272/2008	Uppfyller
Akut toxicitet	H300, H301, H310, H311, H330, H331	X
Organtoxisk	H370, H371, H372, H373	X
Cancerframkallande	H350, H351	X
Mutagen	H340, H341	X
Reproduktionstoxisk	H360, H361, H362	X
Allergiframkallande	H334	X
Miljöfarligt	H400, H410, H411, H412, H413 Om det av tekniska skäl krävs användning av ytbehandlingsprodukter märkt som miljöfarliga (H400, H410, H411, H412, H413) kan det accepteras om tillförd mängd <14g/per m ² yta.	X
Allergiframkallande	H420	X

Plast – innerkärl och förhöjningsbotten

Innerkärl och förhöjningsbotten består av 100 % återvunnet ABS från pre-consumer material och uppfyller kraven för plast, se tabell 4. För att underlätta sortering av plastsorter vid materialåtervinning så har vi permanentmärkt botten med plasttypen enligt ISO 11469.

Tabell 4: Krav plast

Krav	Uppfyller
Plastdelar >50 gram är permanent märkta enligt ISO 11469	X
Fri från PVC (polyvinylklorid)	X
Ftalater/mjukgörare med faroangivelse H340, H350, H360 får ej aktivt tillsättas eller att uppmätt värde per substans och detalj får inte överskrida 0,1 vikt%.	X
Kortkedjiga klorparaffiner (SCCP) får ej aktivt tillsättas eller att uppmätt värde per substans och detalj får inte överskrida 0,01 vikt%.	X
The following flame retardants have not been actively added or the measured value per substance and detail shall not exceed 0,1 % by weight.	
Polybromerade bifenyler (PBBs) CAS-nr: 59536-65-1	X
Dekabromdifenyleter (dekaBDE) CAS-nr: 1163-19-5	
Pentabromdifenyleter (pentaBDE) CAS-nr: 32534-81-9	
Oktabromdifenyleter (oktaBDE) CAS-nr: 32536-52-0	
Tris (2,3-dibrompropyl) fosfat (TBPP) CAS-nr: 126-72-7	
Tris (1-aziridinyl)fosfin oxid (TEPA) CAS-nr: 5455-55-1	
Hexabromcyklododekan (HBCDD) CAS-nr: 25637-99-4	
Tris (2 kloretyl) fosfat (TCEP) CAS-nr: 115-96-8	
Tris(1,3-dichloroisopropyl)phosphate (TDCPP) CAS-nr: 13674-87-8	
Inga pigment som innehåller bly, kadmium, tenn, krom VI eller kvicksilver inte aktivt tillsatts eller att dess halt max uppgår till 0,01 vikt% uppmätt värde per detalj.	

Tabell 5: Kvalitet och cirkulär information

Aspekt	
Design	Studio Doms
Produkt garanti	2 år*
Produktinformation- och underhåll	Ja, skickas med produkt
Återvinningsbar	Ja, alla delar kan återvinnas och produkten är enkel att ta isär. Vi rekommenderar i första hand materialåtervinning än energiåtervinning.
Cirkulära lösningar (måla om, reparera, renovera)	Ja, kontakta oss för mer information

***Garanti:** Garantin gäller från att produkten levererats. Faktura/ ordernr måste anges för att garantin ska gälla. Garantin gäller inte produkter som har förvarats eller monterats felaktigt, använts på ett olämpligt eller felaktigt sätt, ändrats till utseende/funktion eller rengjorts med felaktig rengöringsmetod eller felaktiga rengöringsprodukter. Garantin omfattar inte transportskador, normalt slitage, repor, märken eller skador som orsakats av stötar eller av en olyckshändelse. Garantin gäller inte om produkten har placerats utomhus eller i en fuktig miljö, eller om produkten har använts i annat sammanhang än vad produkten är avsedd för.

För produkter avsedda för utomhusbruk gäller inte nämnda fuktiga miljö ovan men garantitiderna halveras vid installation inom 200 meter från kustmiljö. Garantin gäller inte på utomhusprodukter där ytkorrosion uppstår över tid då det enbart är estetiskt och kan åtgärdas med bättringslack.

Allmänna skötselråd

Metall

Torka av med en lätt fuktad, mjuk luddfri trasa och mildt rengöringsmedel. Torka alltid torrt med en torr trasa. Använd aldrig lösningsmedel på lackerad metall samt inga medel/material med slipande egenskaper.