



INTERIOR  
DESIGN



reddot winner 2024

archiproducts®  
AWARDS  
WINNER

# KLOSS

Design | Kauppi & Kauppi



Källsorteringssystemet KLOSS knyter an till behovet att sortera och samla, rätt material ska ner i rätt kärl för att kunna återvinnas. Det som vi tidigare definierade som skräp, är i dagsläget en materialresurs som kan återanvändas. Alla interiörer och situationer har olika förutsättningar, med KLOSS finns det näst intill oändliga möjligheter att bygga samman just den form och funktion som behövs, i den RAL kulör du önskar. Kreativa och lekfulla källsorteringsmöbler för alla situationer.

"Modularitet" är KLOSS systemets grundtanke och designessens. Ett stort och mycket flexibelt, kopplingsbart modul-system för källsortering. Tre olika moduler i tre storlekar av stål, ger oändliga

möjligheter till kombinationer och formmässiga uttryck. Val av moduler och sammansättning, tillsammans med valet av kulör, topp, lock och tillbehör - ger källsorteringsmöbeln sin slutgiltiga form och uttryck.

KLOSS kan smälta in eller karakterisera ett utrymme beroende på val av storlek, sammansättning, färg och tillbehör.

KLOSS källsorteringssystem erbjuds även i två mindre modulstorlekar och flera nya funktioner -KLOSS, Small och Mini och höjer sig därmed från att vara en modulär kollektion till en större återvinningsmöbelinfrastruktur. Se separata produktblad för KLOSS Mini och Small.



KLOSS källsortering har bedömts av Byggarubedömningen och tilldelats det högsta betyget "Rekommenderas".

TRECE

Senast uppdaterad: 2024.11.26



**KLOSS Mini vägg** Skogsgrön RAL 6020, **KLOSS Small vägg** Pärlvit RAL 1013, **KLOSS vägg** Oliv RAL 6013



## Hållbarhet och material

- Modulerna är tillverkade i 20 % återvunnet stål med lång hållbarhet.
- Cirkulär produkt: modulerna kan plockas isär och bytas ut, fräschas upp, repareras, renoveras och återvinnas.
- Stålkarossen är tillverkad i delar som sammanfogas med klickmetod och är delbara vid renoveringsbehov.
- Innerkärl i kombination med förhöjningsbotten möjliggör användandet av papperssäck.
- Innerkärlen och förhöjningsbotten är tillverkade av 100 % återvunnen plast.
- Gummi-inkastet är tillverkat i svart biobaserat ECO EPDM-gummi.
- KLOSS rymmer 62-68 L
- EDP



**KLOSS Oliv** RAL 6013



**KLOSS Skogsgrön** RAL 6020  
**KLOSS Small** med benstativ, Antracit RAL 7016,  
**KLOSS Mini** med benstativ Pärllvit RAL 1013, med ben Oliv RAL 6013



**KLOSS** ansluts till varandra med hjälp av anslutningshål på varje stomme.

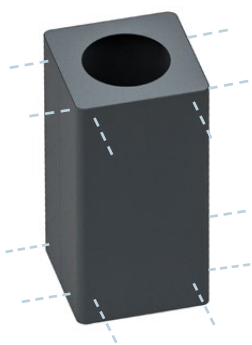

**M1** - 12 st anslutningshål

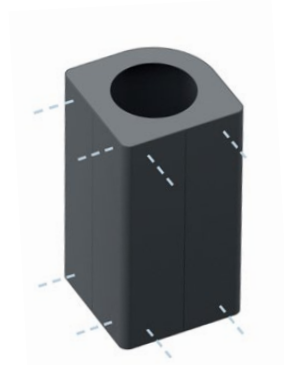

**M2** - 8 st anslutningshål



**M3** - 4 st anslutningshål

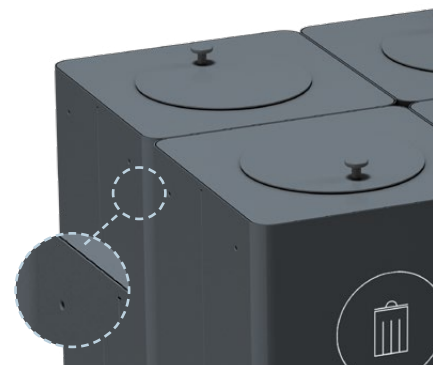

**OBS!** Anslutningshålen finns med på alla våra stommar och kommer att synas beroende på vilken uppsättning du har.



**Stomme/Topp/Väggfäste/Knopp/Ben:** Pulverlackerad stålplåt.

**Lock:** Pulverlackad stålplåt alternativt kompaktlaminat.

**Innerkärl & Förhöjningsbotten:** 100% återvunnen ABS-plast.

**Gummi-inkast:** Svart biobaserat ECO EPDM-gummi.

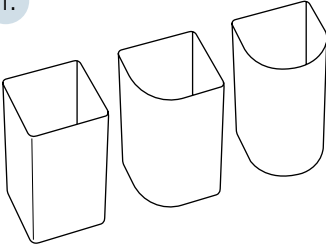
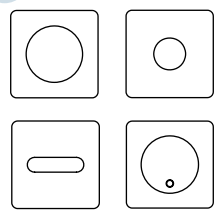
### Så här beställer du KLOSS:

<p>1.</p> 	<p>2.</p> 	<p>3.</p> 	<p>4.</p> 
<p>Välj stomme och kulör Stomme med justerbara ställfötter. Integrerad säckhållare ingår.</p>	<p>Välj topp och kulör Finns även med lock och lås. Topp i pulverlackerad stålplåt eller kompaktlaminat.</p>	<p>Välj symbol Beställ fler symboler per enhet, om produkten skall placeras fristående.</p>	<p>Välj tillbehör: Lock, ben eller hjul, väggfäste, innerkärl, gummi-inkast och förhöjningsbotten mm.</p>

**KLOSS Stomme** i pulverlackad stålplåt 1 mm. Bredd 360 mm, Höjd 700 mm, Djup 360 mm.

Integrerad säckhållare ingår i alla modeller. Markering på illustrationerna hänvisar till stommens synliga kopplingshål.

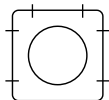

#### M1: Fyrkantig stomme

Rymmer ca 68 L

Kulör	Art nr.
RAL 9010 Vit	32100001
RAL 7032 Varm grå	32100020
RAL 7016 Antracit	32100004
RAL 5023 Brilljantblå	32100021
RAL 1013 Pärlvit	32100022
RAL 6013 Oliv	32100023
RAL 6020 Skogsgrön	32100024
RAL 8014 Choklad	32100025
RAL 1017 Saffran	32100026
RAL 3014 Gammelrosa	32100027
RAL 3005 Vinröd	32100028

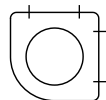

#### M2: Stomme med ett runt hörn

Rymmer ca 65 L

Kulör	Art nr.
RAL 9010 Vit	32200001
RAL 7032 Varm grå	32200020
RAL 7016 Antracit	32200004
RAL 5023 Brilljantblå	32200021
RAL 1013 Pärlvit	32200022
RAL 6013 Oliv	32200023
RAL 6020 Skogsgrön	32200024
RAL 8014 Choklad	32200025
RAL 1017 Saffran	32200026
RAL 3014 Gammelrosa	32200027
RAL 3005 Vinröd	32200028

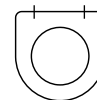

#### M3: Stomme med en rak sida och rundad framsida

Rymmer ca 62 L

Kulör	Art nr.
RAL 9010 Vit	32300001
RAL 7032 Varm grå	32300020
RAL 7016 Antracit	32300004
RAL 5023 Brilljantblå	32300021
RAL 1013 Pärlvit	32300022
RAL 6013 Oliv	32300023
RAL 6020 Skogsgrön	32300024
RAL 8014 Choklad	32300025
RAL 1017 Saffran	32300026
RAL 3014 Gammelrosa	32300027
RAL 3005 Vinröd	32300028

Valfri RAL-kulör mot tillägg, kontakta TreCe.

### KLOSS Kulörer



Vit Varm grå Antracit Brilljantblå Pärlvit Oliv Skogsgrön Choklad Saffran Gammelrosa Vinröd

**Topp:** Toppen finns i finns i 3 olika former, med 4 olika håltagningar. På toppen av det fasta locket sitter det en knopp som pulverlackas i samma kulör som topp och lock. Knoppen är designad och finns endast hos TreCe.

Huvud Ø30mm x Fot Ø12mm

**Lock:** Pulverlackad stålplåt

**KLOSS M1** Fyrkantig topp i pulverlackad stålplåt 2 mm. Bredd 352 mm, Höjd 12 mm, Djup 352 mm.

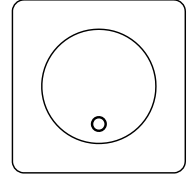
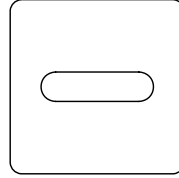
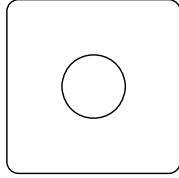
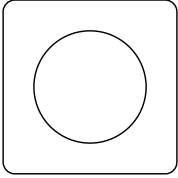

#### M1: Topp

Hål Ø220 mm

Kulör	Art nr.
RAL 9010 Vit	32100101
RAL 7032 Varm grå	32100120
RAL 7016 Antracit	32100104
RAL 5023 Brilljantblå	32100121
RAL 1013 Pärlvit	32100122
RAL 6013 Oliv	32100123
RAL 6020 Skogsgrön	32100124
RAL 8014 Choklad	32100125
RAL 1017 Saffran	32100126
RAL 3014 Gammelrosa	32100127
RAL 3005 Vinröd	32100128

#### M1: Topp

Hål Ø130 mm

Kulör	Art nr.
RAL 9010 Vit	32100201
RAL 7032 Varm grå	32100220
RAL 7016 Antracit	32100204
RAL 5023 Brilljantblå	32100221
RAL 1013 Pärlvit	32100222
RAL 6013 Oliv	32100223
RAL 6020 Skogsgrön	32100224
RAL 8014 Choklad	32100225
RAL 1017 Saffran	32100226
RAL 3014 Gammelrosa	32100227
RAL 3005 Vinröd	32100228

#### M1: Topp

Avlångt hål 60\*230 mm

Kulör	Art nr.
RAL 9010 Vit	32100301
RAL 7032 Varm grå	32100320
RAL 7016 Antracit	32100304
RAL 5023 Brilljantblå	32100321
RAL 1013 Pärlvit	32100322
RAL 6013 Oliv	32100323
RAL 6020 Skogsgrön	32100324
RAL 8014 Choklad	32100325
RAL 1017 Saffran	32100326
RAL 3014 Gammelrosa	32100327
RAL 3005 Vinröd	32100328

#### M1: Topp

Fast lock med knopp Ø235mm, hål Ø210mm

Kulör	Art nr.
RAL 9010 Vit	32100401
RAL 7032 Varm grå	32100420
RAL 7016 Antracit	32100404
RAL 5023 Brilljantblå	32100421
RAL 1013 Pärlvit	32100422
RAL 6013 Oliv	32100423
RAL 6020 Skogsgrön	32100424
RAL 8014 Choklad	32100425
RAL 1017 Saffran	32100426
RAL 3014 Gammelrosa	32100427
RAL 3005 Vinröd	32100428

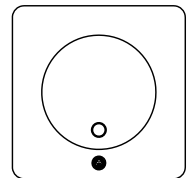
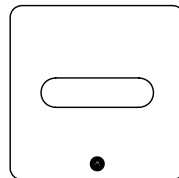
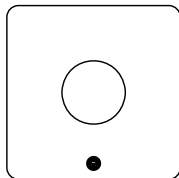
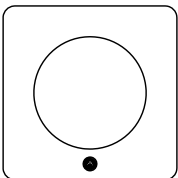

#### M1: Topp med trekantslås

Hål Ø220 mm

Kulör	Art nr.
RAL 9010 Vit	32101101
RAL 7032 Varm grå	32101120
RAL 7016 Antracit	32101104
RAL 5023 Brilljantblå	32101121
RAL 1013 Pärlvit	32101122
RAL 6013 Oliv	32101123
RAL 6020 Skogsgrön	32101124
RAL 8014 Choklad	32101125
RAL 1017 Saffran	32101126
RAL 3014 Gammelrosa	32101127
RAL 3005 Vinröd	32101128

#### M1: Topp med trekantslås

Hål Ø130 mm

Kulör	Art nr.
RAL 9010 Vit	32101201
RAL 7032 Varm grå	32101220
RAL 7016 Antracit	32101204
RAL 5023 Brilljantblå	32101221
RAL 1013 Pärlvit	32101222
RAL 6013 Oliv	32101223
RAL 6020 Skogsgrön	32101224
RAL 8014 Choklad	32101225
RAL 1017 Saffran	32101226
RAL 3014 Gammelrosa	32101227
RAL 3005 Vinröd	32101228

#### M1: Topp med trekantslås

Avlångt hål 60\*230 mm

Kulör	Art nr.
RAL 9010 Vit	32101301
RAL 7032 Varm grå	32101320
RAL 7016 Antracit	32101304
RAL 5023 Brilljantblå	32101321
RAL 1013 Pärlvit	32101322
RAL 6013 Oliv	32101323
RAL 6020 Skogsgrön	32101324
RAL 8014 Choklad	32101325
RAL 1017 Saffran	32101326
RAL 3014 Gammelrosa	32101327
RAL 3005 Vinröd	32101328

#### M1: Topp med trekantslås

Fast lock med knopp Ø235mm, hål Ø210mm

Kulör	Art nr.
RAL 9010 Vit	32101401
RAL 7032 Varm grå	32101420
RAL 7016 Antracit	32101404
RAL 5023 Brilljantblå	32101421
RAL 1013 Pärlvit	32101422
RAL 6013 Oliv	32101423
RAL 6020 Skogsgrön	32101424
RAL 8014 Choklad	32101425
RAL 1017 Saffran	32101426
RAL 3014 Gammelrosa	32101427
RAL 3005 Vinröd	32101428

Valfri RAL-kulör mot tillägg, kontakta TreCe.

Trekantsnyckel ingår vid beställning av topp med lås. Går även att köpa till extra.

**Topp:** Toppen finns i finns i 3 olika former, med 4 olika håltagningar. På toppen av det fasta locket sitter det en knopp som pulverlackas i samma kulör som topp och lock. Knoppen är designad och finns endast hos TreCe.

Huvud Ø30mm x Fot Ø12mm

**Lock:** Pulverlackad stålplåt

**KLOSS M2** Topp i pulverlackad stålplåt 2 mm. Bredd 352 mm, Höjd 12 mm, Djup 352 mm.

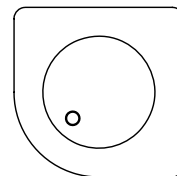
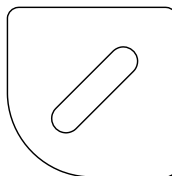
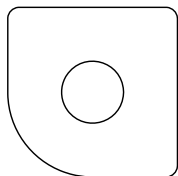
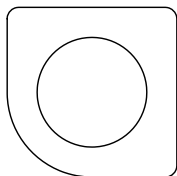

#### M2: Topp

Hål Ø220 mm

Kulör	Art nr.
RAL 9010 Vit	32200101
RAL 7032 Varm grå	32200120
RAL 7016 Antracit	32200104
RAL 5023 Brilljantblå	32200121
RAL 1013 Pärlvit	32200122
RAL 6013 Oliv	32200123
RAL 6020 Skogsgrön	32200124
RAL 8014 Choklad	32200125
RAL 1017 Saffran	32200126
RAL 3014 Gammelrosa	32200127
RAL 3005 Vinröd	32200128

#### M2: Topp

Hål Ø130 mm

Kulör	Art nr.
RAL 9010 Vit	32200201
RAL 7032 Varm grå	32200220
RAL 7016 Antracit	32200204
RAL 5023 Brilljantblå	32200221
RAL 1013 Pärlvit	32200222
RAL 6013 Oliv	32200223
RAL 6020 Skogsgrön	32200224
RAL 8014 Choklad	32200225
RAL 1017 Saffran	32200226
RAL 3014 Gammelrosa	32200227
RAL 3005 Vinröd	32200228

#### M2: Topp

Avlångt hål 60\*230 mm

Kulör	Art nr.
RAL 9010 Vit	32200301
RAL 7032 Varm grå	32200320
RAL 7016 Antracit	32200304
RAL 5023 Brilljantblå	32200321
RAL 1013 Pärlvit	32200322
RAL 6013 Oliv	32200323
RAL 6020 Skogsgrön	32200324
RAL 8014 Choklad	32200325
RAL 1017 Saffran	32200326
RAL 3014 Gammelrosa	32200327
RAL 3005 Vinröd	32200328

#### M2: Topp

Fast lock med knopp Ø235mm, hål Ø210mm

Kulör	Art nr.
RAL 9010 Vit	32200401
RAL 7032 Varm grå	32200420
RAL 7016 Antracit	32200404
RAL 5023 Brilljantblå	32200421
RAL 1013 Pärlvit	32200422
RAL 6013 Oliv	32200423
RAL 6020 Skogsgrön	32200424
RAL 8014 Choklad	32200425
RAL 1017 Saffran	32200426
RAL 3014 Gammelrosa	32200427
RAL 3005 Vinröd	32200428

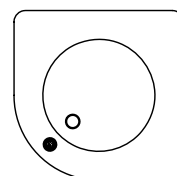
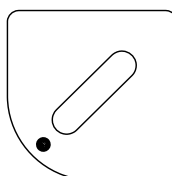
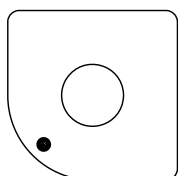
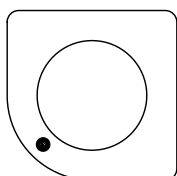

#### M2: Topp med trekantslås

Hål Ø220 mm

Kulör	Art nr.
RAL 9010 Vit	32201101
RAL 7032 Varm grå	32201120
RAL 7016 Antracit	32201104
RAL 5023 Brilljantblå	32201121
RAL 1013 Pärlvit	32201122
RAL 6013 Oliv	32201123
RAL 6020 Skogsgrön	32201124
RAL 8014 Choklad	32201125
RAL 1017 Saffran	32201126
RAL 3014 Gammelrosa	32201127
RAL 3005 Vinröd	32201128

#### M2: Topp med trekantslås

Hål Ø130 mm

Kulör	Art nr.
RAL 9010 Vit	32201201
RAL 7032 Varm grå	32201220
RAL 7016 Antracit	32201204
RAL 5023 Brilljantblå	32201221
RAL 1013 Pärlvit	32201222
RAL 6013 Oliv	32201223
RAL 6020 Skogsgrön	32201224
RAL 8014 Choklad	32201225
RAL 1017 Saffran	32201226
RAL 3014 Gammelrosa	32201227
RAL 3005 Vinröd	32201228

#### M2: Topp med trekantslås

Avlångt hål 60\*230 mm

Kulör	Art nr.
RAL 9010 Vit	32201301
RAL 7032 Varm grå	32201320
RAL 7016 Antracit	32201304
RAL 5023 Brilljantblå	32201321
RAL 1013 Pärlvit	32201322
RAL 6013 Oliv	32201323
RAL 6020 Skogsgrön	32201324
RAL 8014 Choklad	32201325
RAL 1017 Saffran	32201326
RAL 3014 Gammelrosa	32201327
RAL 3005 Vinröd	32201328

#### M2: Topp med trekantslås

Fast lock med knopp Ø235mm, hål Ø210mm

Kulör	Art nr.
RAL 9010 Vit	32201401
RAL 7032 Varm grå	32201420
RAL 7016 Antracit	32201404
RAL 5023 Brilljantblå	32201421
RAL 1013 Pärlvit	32201422
RAL 6013 Oliv	32201423
RAL 6020 Skogsgrön	32201424
RAL 8014 Choklad	32201425
RAL 1017 Saffran	32201426
RAL 3014 Gammelrosa	32201427
RAL 3005 Vinröd	32201428

Valfri RAL-kulör mot tillägg, kontakta TreCe.

Trekantsnyckel ingår vid beställning av topp med lås. Går även att köpa till extra.

**Topp:** Toppen finns i finns i 3 olika former, med 4 olika håttagningar. På toppen av det fasta locket sitter det en knopp som pulverlackas i samma kulör som topp och lock. Knoppen är designad och finns endast hos TreCe.

Huvud Ø30mm x Fot Ø12mm

**Lock:** Pulverlackad stålplåt

**KLOSS M3** Topp i pulverlackad stålplåt 2 mm. Bredd 352 mm, Höjd 12 mm, Djup 352 mm.

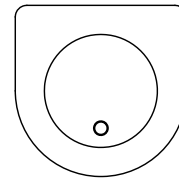
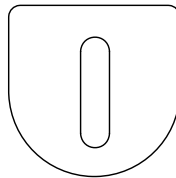
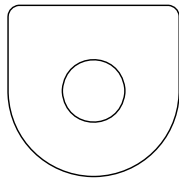
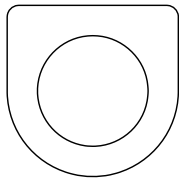

### M3: Topp

Hål Ø220 mm

Kulör	Art nr.
RAL 9010 Vit	32300101
RAL 7032 Varm grå	32300120
RAL 7016 Antracit	32300104
RAL 5023 Brilljantblå	32300121
RAL 1013 Pärlvit	32300122
RAL 6013 Oliv	32300123
RAL 6020 Skogsgrön	32300124
RAL 8014 Choklad	32300125
RAL 1017 Saffran	32300126
RAL 3014 Gammelrosa	32300127
RAL 3005 Vinröd	32300128

### M3: Topp

Hål Ø130 mm

Kulör	Art nr.
RAL 9010 Vit	32300201
RAL 7032 Varm grå	32300220
RAL 7016 Antracit	32300204
RAL 5023 Brilljantblå	32300221
RAL 1013 Pärlvit	32300222
RAL 6013 Oliv	32300223
RAL 6020 Skogsgrön	32300224
RAL 8014 Choklad	32300225
RAL 1017 Saffran	32300226
RAL 3014 Gammelrosa	32300227
RAL 3005 Vinröd	32300228

### M3: Topp

Avlångt hål 60\*230 mm

Kulör	Art nr.
RAL 9010 Vit	32300301
RAL 7032 Varm grå	32300320
RAL 7016 Antracit	32300304
RAL 5023 Brilljantblå	32300321
RAL 1013 Pärlvit	32300322
RAL 6013 Oliv	32300323
RAL 6020 Skogsgrön	32300324
RAL 8014 Choklad	32300325
RAL 1017 Saffran	32300326
RAL 3014 Gammelrosa	32300327
RAL 3005 Vinröd	32300328

### M3: Topp

Fast lock med knopp Ø235mm, hål Ø210mm

Kulör	Art nr.
RAL 9010 Vit	32300401
RAL 7032 Varm grå	32300420
RAL 7016 Antracit	32300404
RAL 5023 Brilljantblå	32300421
RAL 1013 Pärlvit	32300422
RAL 6013 Oliv	32300423
RAL 6020 Skogsgrön	32300424
RAL 8014 Choklad	32300425
RAL 1017 Saffran	32300426
RAL 3014 Gammelrosa	32300427
RAL 3005 Vinröd	32300428

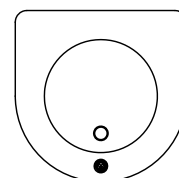
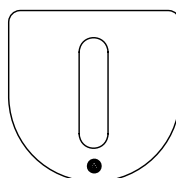
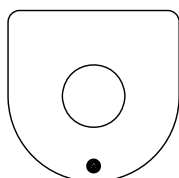
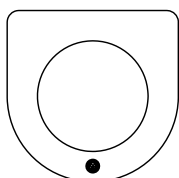

### M3: Topp med trekantslås

Hål Ø220 mm

Kulör	Art nr.
RAL 9010 Vit	32301101
RAL 7032 Varm grå	32301120
RAL 7016 Antracit	32301104
RAL 5023 Brilljantblå	32301121
RAL 1013 Pärlvit	32301122
RAL 6013 Oliv	32301123
RAL 6020 Skogsgrön	32301124
RAL 8014 Choklad	32301125
RAL 1017 Saffran	32301126
RAL 3014 Gammelrosa	32301127
RAL 3005 Vinröd	32301128

### M3: Topp med trekantslås

Hål Ø130 mm

Kulör	Art nr.
RAL 9010 Vit	32301201
RAL 7032 Varm grå	32301220
RAL 7016 Antracit	32301204
RAL 5023 Brilljantblå	32301221
RAL 1013 Pärlvit	32301222
RAL 6013 Oliv	32301223
RAL 6020 Skogsgrön	32301224
RAL 8014 Choklad	32301225
RAL 1017 Saffran	32301226
RAL 3014 Gammelrosa	32301227
RAL 3005 Vinröd	32301228

### M3: Topp med trekantslås

Avlångt hål 60\*230 mm

Kulör	Art nr.
RAL 9010 Vit	32301301
RAL 7032 Varm grå	32301320
RAL 7016 Antracit	32301304
RAL 5023 Brilljantblå	32301321
RAL 1013 Pärlvit	32301322
RAL 6013 Oliv	32301323
RAL 6020 Skogsgrön	32301324
RAL 8014 Choklad	32301325
RAL 1017 Saffran	32301326
RAL 3014 Gammelrosa	32301327
RAL 3005 Vinröd	32301328

### M3: Topp med trekantslås

Fast lock med knopp Ø235mm, hål Ø210mm

Kulör	Art nr.
RAL 9010 Vit	32301401
RAL 7032 Varm grå	32301420
RAL 7016 Antracit	32301404
RAL 5023 Brilljantblå	32301421
RAL 1013 Pärlvit	32301422
RAL 6013 Oliv	32301423
RAL 6020 Skogsgrön	32301424
RAL 8014 Choklad	32301425
RAL 1017 Saffran	32301426
RAL 3014 Gammelrosa	32301427
RAL 3005 Vinröd	32301428

Valfri RAL-kulör mot tillägg, kontakta TreCe.

Trekantsnyckel ingår vid beställning av topp med lås. Går även att köpa till extra.



**Topp:** Topp i kompaktlaminat finns i 3 olika varianter beroende på vilken stomme som väljs.

**Lock:** Lock i kompaktlaminat med knapp pulverlackerad RAL enligt tabell nedan. Knoppen är designad och finns endast hos TreCe.

Huvud Ø30mm x Fot Ø12 mm.

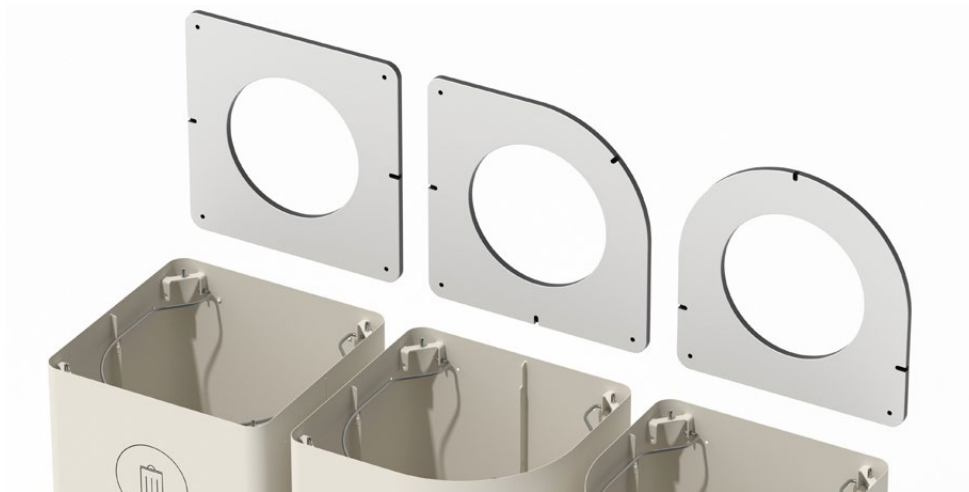

**KLOSS Topp** Kompaktlaminat med svart kärna, Bredd 352 mm, Höjd 352 mm, Djup 12 mm.

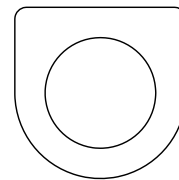
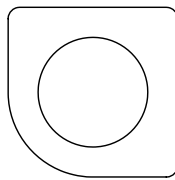
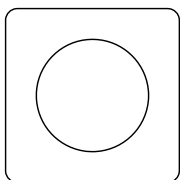

#### M1: Topp kompaktlaminat

Hål Ø220 mm

Kulör	Kulör	Art nr.
F2297 Terril	Antracit	32100161
F2255 Polar White	Vit	32100162
F5343 Possum	Olivgrå	32100163

#### M2: Topp kompaktlaminat

Hål Ø220 mm

Kulör	Kulör	Art nr.
F2297 Terril	Antracit	32200161
F2255 Polar White	Vit	32200162
F5343 Possum	Olivgrå	32200163

#### M3: Topp kompaktlaminat

Hål Ø220 mm

Kulör	Kulör	Art nr.
F2297 Terril	Antracit	32300161
F2255 Polar White	Vit	32300162
F5343 Possum	Olivgrå	32300163

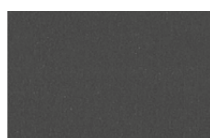

Antracit (F2297)



Vit (F2255)



Olivgrå (F5343)

**KLOSS Lock** Kompaktlaminat med svart kärna

#### Inklusive KLOSS-knopp

Ø230mm

Kulör	Kulör	Knopp/Kulör	Art nr.
F2297 Terril	Antracit	RAL 7016	32700261
F2255 Polar White	Vit	RAL 9010	32700262
F5343 Possum	Olivgrå	RAL 6013	32700263

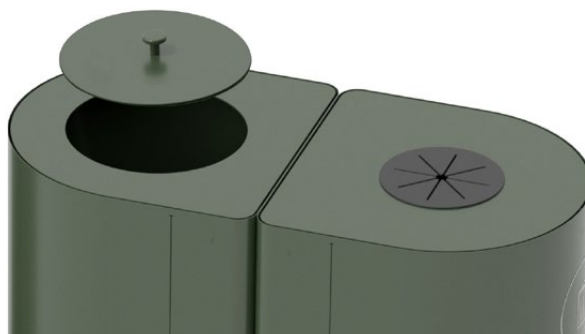

Gummi-inkastet passar i toppar som har ett Ø130 hål.  
Det är avtagbart vid rengöring och vädbart.

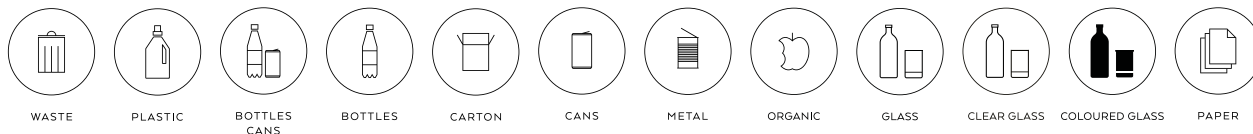

Väggfäste: Pulverlackerad stålplåt

**KLOSS** Symbol Ø120 mm, vit eller antracit (fabriksmonteras på stommens front)

Kulör	Art.nr											
Vit	32900101	32900201	32900301	32900401	32900501	32900601	32900701	32901001	32901301	32901101	32901201	32900901
Antracit	32900104	32900204	32900304	32900404	32900504	32900604	32900704	32901004	32901304	32901104	32901204	32900904

Se sidan 4 för referens

**KLOSS Vaggfäste** Pulverlackerad stålplåt**Väggfäste 1 stomme**

B:276 mm, H:702 mm, D:18 mm

Kulör	Art nr.
RAL 9010 Vit	32703101
RAL 7032 Varm grå	32703120
RAL 7016 Antracit	32703104
RAL 5023 Brilljantblå	32703121
RAL 1013 Pärlvit	32703122
RAL 6013 Oliv	32703123
RAL 6020 Skogsgrön	32703124
RAL 8014 Choklad	32703125
RAL 1017 Saffran	32703126
RAL 3014 Gammelrosa	32703127
RAL 3005 Vinröd	32703128

**Väggfäste 2 stommar**

B:637 mm, H:702 mm, D:18 mm

Kulör	Art nr.
RAL 9010 Vit	32703201
RAL 7032 Varm grå	32703220
RAL 7016 Antracit	32703204
RAL 5023 Brilljantblå	32703221
RAL 1013 Pärlvit	32703222
RAL 6013 Oliv	32703223
RAL 6020 Skogsgrön	32703224
RAL 8014 Choklad	32703225
RAL 1017 Saffran	32703226
RAL 3014 Gammelrosa	32703227
RAL 3005 Vinröd	32703228

**Väggfäste 3 stommar**

B:998 mm, H:702 mm, D:18 mm

Kulör	Art nr.
RAL 9010 Vit	32703301
RAL 7032 Varm grå	32703320
RAL 7016 Antracit	32703304
RAL 5023 Brilljantblå	32703321
RAL 1013 Pärlvit	32703322
RAL 6013 Oliv	32703323
RAL 6020 Skogsgrön	32703324
RAL 8014 Choklad	32703325
RAL 1017 Saffran	32703326
RAL 3014 Gammelrosa	32703327
RAL 3005 Vinröd	32703328

Kontakta TreCe om fler än 3 KLOSS ska monteras bredvid varandra, distansmall finns att tillgå.

Valfri RAL-kulör mot tillägg, kontakta TreCe.

**Ben:** Pulverlackerad stålplåt

**Hjul:** Svarta glidlagrade hjul med nylonfälg och gummibana. Svartlackerad bygel.



Pulverlackade ben, justerbara



Hjul, med eller utan broms



Utan ben eller hjul, ingår svart ställfot.

### KLOSS Ben, justerbara

**Benet är designat och finns endast hos TreCe. Pulverlackas i våra standardkulörer.**



Pulverlackade ben, justerbara

**Art.nr för KLOSS ben avser 1 st, anpassa antal utifrån din kompletta uppställning. Höjd ställbar 85-100mm.**

Mått: Ø48 x H85mm

Kulör	Art nr.
RAL 9010 Vit	32703001
RAL 7032 Varm grå	32703020
RAL 7016 Antracit	32703004
RAL 5023 Brilljantblå	32703021
RAL 1013 Pärlvit	32703022
RAL 6013 Oliv	32703023
RAL 6020 Skogsgrön	32703024
RAL 8014 Choklad	32703025
RAL 1017 Saffran	32703026
RAL 3014 Gammelrosa	32703027
RAL 3005 Vinröd	32703028

### KLOSS Hjul

**Art.nr för KLOSS hjul avser 1 st, anpassa antal utifrån din kompletta uppställning. Svarta glidlagrade hjul med nylonfälg och gummibana. Svartlackerad bygel.**



Hjul med- eller utan lås

Mått: Ø50 x H19mm

Benämning	Beskrivning	Kulör	Art nr.
KLOSS hjul, utan broms	Bygghöjd 69mm. Belastning 50kg.	Svart	32705303
KLOSS hjul, med broms	Bygghöjd 69mm. Belastning 50kg. Använd 2 st per uppställning.	Svart	32705403

### KLOSS Översikt placering av hjul & ben

**Översikt nedan visar rekommenderat antal hjul eller ben per uppställning. Både hjul och ben säljs styckvis. Vid beställning av hjul, välj 2 st av hjulen med broms.**

#### Singulära grundenheter

Placeringar av ben eller hjul



#### Standarduppställningar i urval

Placeringar av ben eller hjul (enheter kopplas)

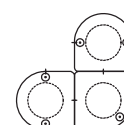
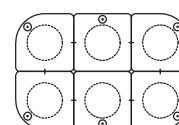
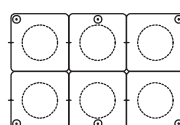
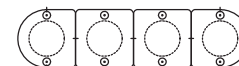
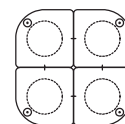
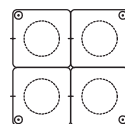
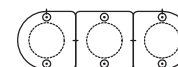
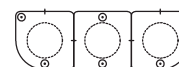
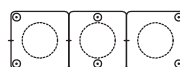
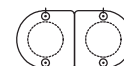
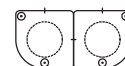

**Innerkärl & Förhöjningsbotten:** 100% återvunnen ABS-plast.

**Gummi-inkast:** Svart biobaserat ECO EPDM-gummi.

## Tillbehör Passar alla moduler

Benämning	Beskrivning	Storlek (mm)	Kulör	Art nr.
Innerkärl	Ca 45 L. Handtag B80 x H30mm Återvunnen ABS-plast 2 mm.	Ø320 x H650	Grå	32705003
Förhöjningsbotten	Botteninsats med hålraster Återvunnen ABS-plast 2 mm.	Ø240 x H100	Grå	32705103
Gummi-inkast	Vändbart gummi-inkast passar till KLOSS topp med Ø130 hål. Svart biobaserat ECO EPDM-gummi.	Ø150	Svart	32705203
Sopsäck	85 L, 25 st/rulle		Svart	321699
Trekantsnyckel	Extra nyckel för topp med lås	W50 x H80	Silver	380810

### Innerkärl 45L och förhöjningsbotten.

Förhöjningsbotten används som botteninsats i innerkärlet. Urfäst hålraster som ventilerar fukt. Addera botteninsatsen vid användning av matavfallspåsar då de ofta har ett lägre djup.

Staplingsbart innerkärl med handtag



Trekantsnyckel

Gummi-inkast

## Tillbehör Dekalark

**KLOSS dekalark** - Symbol Ø40 x H55mm (höjden på hela dekalen)

Beställ om du själv vill komplettera med symbol på topp/lock.

Benämning	Antal	Kulör	Art nr.
Dekalark återvinning - Engelsk text			
Engelsk, vit text	21 st/ set	Vit	32706101
Engelsk, antracit text	21 st/ set	Antracit	32706104
Dekalark återvinning - Svensk text			
Svensk, vit text	21 st/ set	Vit	32706201
Svensk, antracit text	21 st/ set	Antracit	32706204
Dekalark återvinning - Norsk text			
Norsk, vit text	18 st/ set	Vit	32706301
Norsk, antracit text	18 st/ set	Antracit	32706304

Kontakta TreCe om du önskar andra symboler eller text på andra språk.



# Hållbarhet

## Deklarationens innehåll

Miljö

Tillverkningsland

Sverige

Koldioxid per enhet

54.04844 kg CO2e

Certifiering TreCe

ISO 9001:2015

Återvunnet material

Stålblåt 20% återvunnet  
pre-consumer

Certifiering TreCe

ISO 14001:2015

Återvunnet material

ABS 100% återvunnet pre-consumer



## EPD



KLOSS har även en EPD-certifiering, som ger en transparent och detaljerad rapport om en produkts miljöpåverkan under hela dess livscykel. Det gör att du kan jämföra material och göra informerade och hållbara val.

Kolla hela EPD:n här: [KLOSS - EPD](#)

## Byggvarubedömning



KLOSS källsortering har bedömts av Byggvarubedömningen och tilldelats det högsta betyget "Rekommenderas".

BVB ID	167660
BSAB-kod	XBD.6 - Behållare, lådor och kärl
BK04-koder	11213 Förvaringsmöbler 11299 Möbler övrigt

Det innebär att våra produkter blir bedömda utifrån kemiskt innehåll, livscykel och hållbara leveranskedjor.

Vi bidrar därigenom till att göra det enklare att bygga hållbart. Läs mer på [www.byggvarubedomningen.se](http://www.byggvarubedomningen.se)

## SVHC/ECHA:s kandidatlista

Inga kemikalier upptagna på ECHA:s kandidatlista över SVHC får förekomma i halter >0.1 vikt% i de komponenter, delar eller kemikalier som ingår eller används vid tillverkning av möbeln/produkten. Se <http://echa.europa.eu/sv/candidate-list-table>

## Metall

Metallen uppfyller kraven i tabell 1. Stommen består av kallvalsad stålblåt och tillverkas i Sverige. Vid framställning av stållämnar används 20% återvunnet pre-consumer material och resterande består av järnråvara malm (80%).

**Tabell 1:** Krav metall

Krav	Uppfyller
Metall som under längre tid kommer i direkt kontakt med hud (t.ex. armstöd) får inte utgöras av legeringar innehållande nickel, krom III eller krom VI.	X

## Pulverlack

Pulverlackeringsmetoden ger både miljö- och kvalitetsmässiga fördelar eftersom inga lösningsmedel behöver tillsättas och spillmängden är väldigt liten. Dessutom ger pulverlacken en hållbar och snygg finish. Uppfyllda krav framgår i tabell 2 och 3.

**Tabell 2:** Krav för ytbehandling

Krav	Uppfyller
Innehållet av aromatisklösningsmedel/kolväten i ytbehandlingsprodukter/beredningar får max uppgå till 1,0 vikt%.	X
Ytbehandling med beredningar som innehåller VOC får ha max påförd VOC-komponent av 60 g/m <sup>2</sup> för kontor/offentlig/utemiljö.	X

**Tabell 3:** Faroklass och faroangivelse enligt förordning 1272/2008

Faroklass	Faroangivelse enligt förordning 790/2009	Uppfyller
Akut toxicitet	H300, H301, H310, H311, H330, H331	X
Organtoxisk	H370, H371, H372, H373	X
Cancerframkallande	H350, H351	X
Mutagen	H340, H341	X
Reproduktionstoxisk	H360, H361, H362	X
Allergiframkallande	H334	X
Miljöfarligt	H400, H410, H411, H412, H413 Om det av tekniska skäl krävs användning av ytbehandlingsprodukter märkt som miljöfarliga (H400, H410, H411, H412, H413) kan det accepteras om tillförd mängd <14g/per m <sup>2</sup> yta.	X
Farligt för ozonskiktet	H420	X

### Plast – innerkärl och förhöjningsbotten

Innerkärl och förhöjningsbotten består av 100% återvunnen ABS-plast och uppfyller kraven för plast, se tabell 4.

För att underlätta sortering av plastsorter vid materialåtervinning så har vi permanentmärkt botten med plasttypen enligt ISO 11469.

**Tabell 4:** Krav plast

Krav	Complies with
Plastdelar >50 gram är permanent märkta enligt ISO 11469	X
Fri från PVC (polyvinylklorid)	X
Ftalater/mjukgörare med faroangivelse H340, H350, H360 får ej aktivt tillsättas eller att uppmätt värde per substans och detalj får inte överskrida 0,1 vikt%.	X
Kortkedjiga klorparaffiner (SCCP) får ej aktivt tillsättas eller att uppmätt värde per substans och detalj får inte överskrida 0,01 vikt%.	X
The following flame retardants have not been actively added or the measured value per substance and detail shall not exceed 0,1 % by weight.	
Polybromerade bifenyler (PBBs) CAS-nr: 59536-65-1	
Dekabromdifenyleter (dekaBDE) CAS-nr: 1163-19-5	
Pentabromdifenyleter (pentaBDE) CAS-nr: 32534-81-9	
Oktabromdifenyleter (oktaBDE) CAS-nr: 32536-52-0	
Tris (2,3-dibrompropyl) fosfat (TBPP) CAS-nr: 126-72-7	X
Tris (1-aziridiny)fosfin oxid (TEPA) CAS-nr: 5455-55-1	
Hexabromcyklododekan (HBCDD) CAS-nr: 25637-99-4	
Tris (2 kloretyl) fosfat (TCEP) CAS-nr: 115-96-8	
Tris(1,3-dichloroisopropyl)phosphate (TDCPP) CAS-nr: 13674-87-8	
Inga pigment som innehåller bly, kadmium, tenn, krom VI eller kvicksilver inte aktivt tillsatts eller att dess halt max uppgår till 0,01 vikt% uppmätt värde per detalj.	X

**Garanti:** Garantin gäller från att produkten levererats. Faktura/ ordernr måste anges för att garantin ska gälla. Garantin gäller inte produkter som har förvarats eller monterats felaktigt, använts på ett olämpligt eller felaktigt sätt, ändrats till utseende/funktion eller rengjorts med felaktig rengöringsmetod eller felaktiga rengöringsprodukter. Garantin omfattar inte transportskador, normalt slitage, repor, märken eller skador som orsakats av stötar eller av en olyckshändelse. Garantin gäller inte om produkten har placerats utomhus eller i en fuktig miljö, eller om produkten har använts i annat sammanhang än vad produkten är avsedd för.

För produkter avsedda för utomhusbruk gäller inte nämnda fuktiga miljö ovan men garantitiderna halveras vid installation inom 200 meter från kustmiljö. Garantin gäller inte på utomhusprodukter där ytkorrosion uppstår över tid då det enbart är estetiskt och kan åtgärdas med bättringslack.

### Allmänna skötselråd

#### Metall

Torka av med en lätt fuktad, mjuk luddfri trasa och mildt rengöringsmedel. Torka alltid torrt med en torr trasa.

Använd aldrig lösningsmedel på lackerad metall samt inga medel/material med slipande egenskaper.